

**Meer ruimte in je spoelkast**

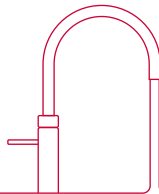

**Quooker®**

In steeds meer keukens wordt een Quooker (met CUBE) geplaatst. Het installeren van een Quooker-systeem kost ruimte in de spoelkast. Wat is de beste manier om een Quooker (met CUBE) in het keukenkastje te plaatsen en zoveel mogelijk ruimte over te houden? In dit document leggen we dit graag aan je uit. **Het creëren van ruimte begint bij het intekenen van de keuken!**

03	Belangrijk bij intekenen van de keuken
05	Belangrijk bij plaatsen van de keuken
06	Legenda
07	Quooker-reservoir spoelkast 600
08	Quooker-reservoir spoelkast 800
10	Quooker-reservoir spoelkast 900
12	Quooker-reservoir spoelkast 1000
14	Quooker-reservoir & CUBE spoelkast 600
15	Quooker-reservoir & CUBE spoelkast 800
17	Quooker-reservoir & CUBE spoelkast 900
19	Quooker-reservoir & CUBE spoelkast 1000

## Belangrijk bij intekenen van de keuken

Het creëren van ruimte in je spoelkast begint bij het intekenen van de keuken.

Het volgende is daarbij belangrijk:

- 1 Kies standaard voor het gebruik een ruimtebesparend sifon (artikelcode SIFONRUIMTE = Panama Sifon). Op deze manier is het veel gemakkelijker de spoelkast efficiënt in te delen.
- 2 Teken de warm- en/of koudwaterleidingen niet in het midden van het kastje maar in de hoek of uit het midden.
- 3 Is het niet mogelijk om de waterleiding(en) in de hoek van het kastje plaatsen? Plaats ze dan in het midden met 20 cm tussenruimte of naast elkaar links of rechts van het midden. Zo krijgt het gewicht van een evt uitrekslang ook alle ruimte.
- 4 Teken de waterleiding(en) op 70 cm hoogte, gemeten vanaf de grond.

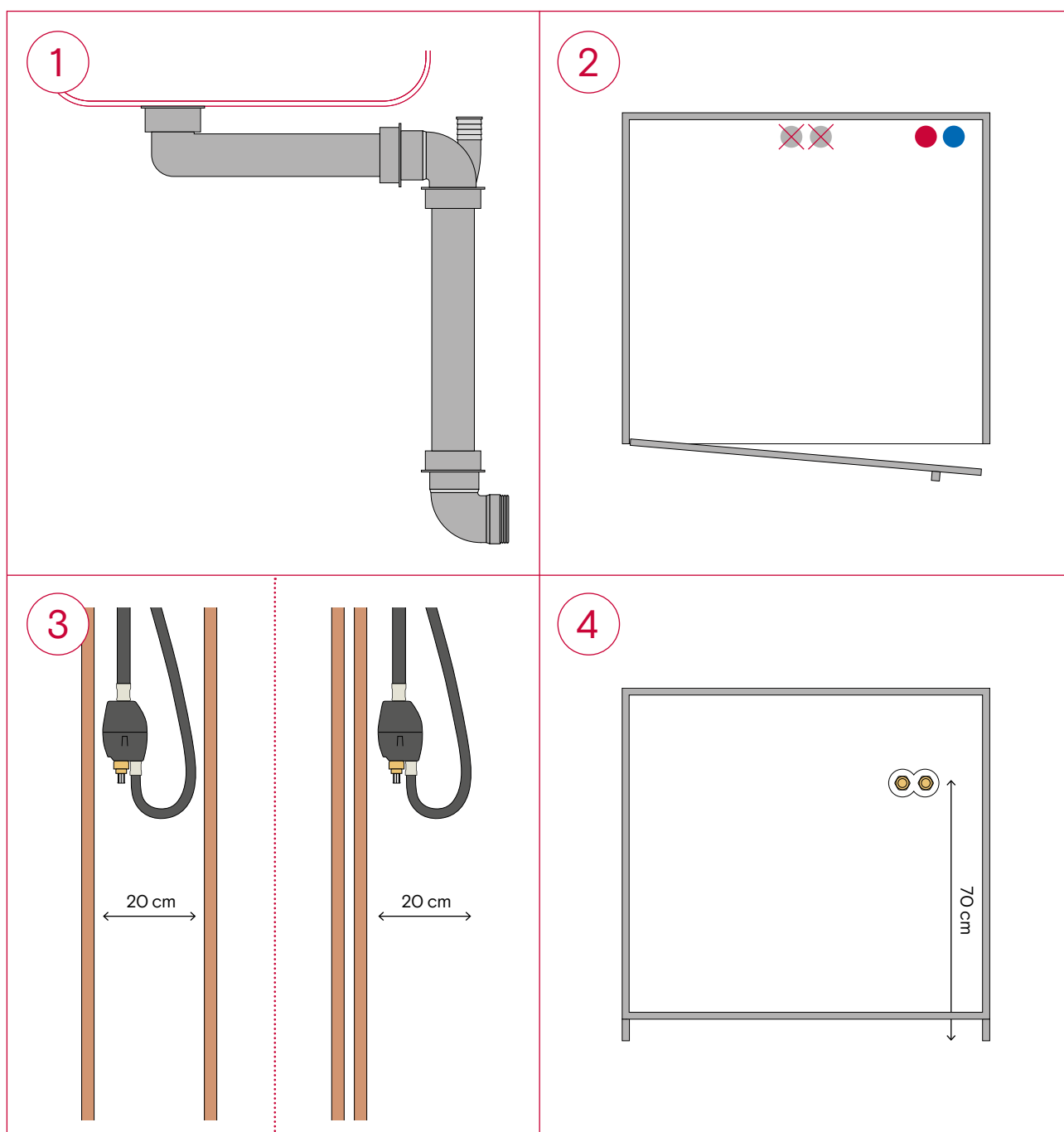

## Belangrijk bij intekenen van de keuken



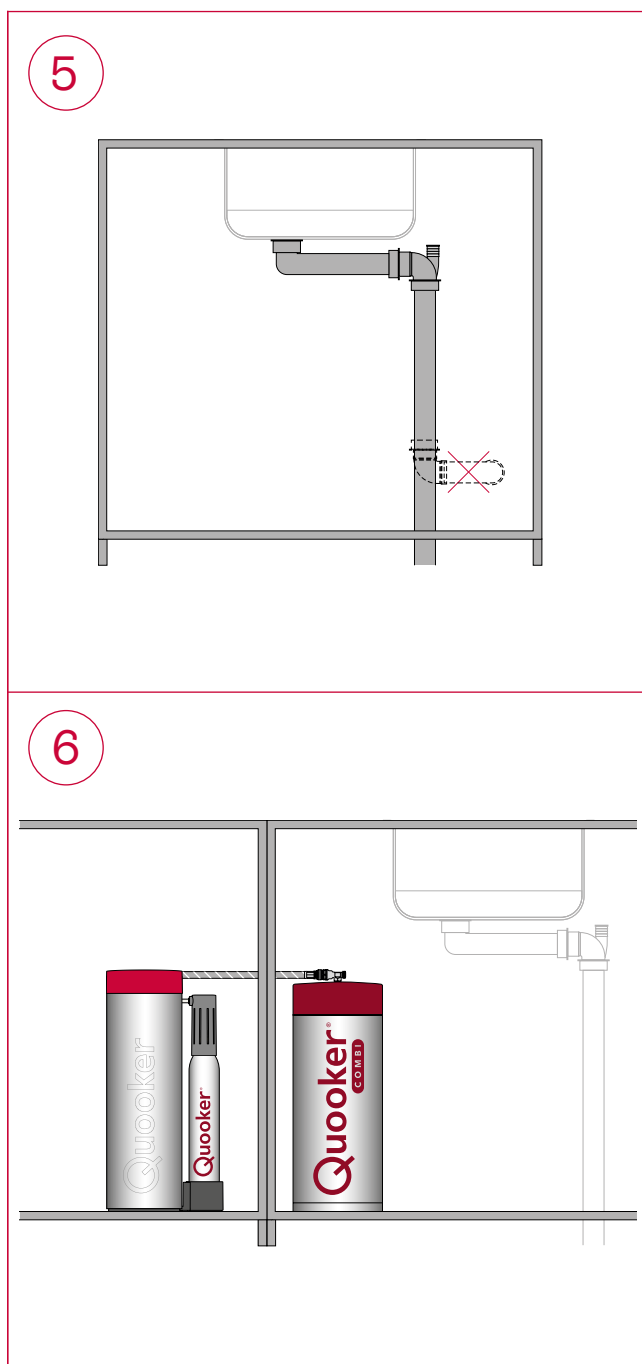







- 5 Afvoer bij voorkeur vanuit de bodem (i.p.v. muur).
- 6 Het kokendwaterreservoir of de CUBE kunnen als gewenst ook in een andere kast dan de spoelkast worden geplaatst. Het reservoir wordt geleverd met een slang van 60 cm. Met behulp van de Quooker-verlengsets kan de kokendwaterslang worden verlengd met 30, 60, 100 of 150 cm. De watertoevoer moet op maximaal 60 cm van het Quooker-reservoir zijn aangelegd. Met een extra slang kan ook de CUBE op maximaal dezelfde afstand worden geplaatst. Is er keuze, dan geldt: hoe korter, hoe beter.



## Belangrijk bij het plaatsen van Quooker (met CUBE)

- 1 De Quooker CO<sub>2</sub>-cilinder kan op iedere gewenste positie aan het CUBE-reservoir worden gehangen. Kies de meest handige positie en houd rekening met toegankelijkheid voor het vervangen van lege cilinders.
- 2 Zorg voor ±10 cm ventilatieruimte aan de achterzijde van de CUBE en zaag een ventilatiegat van 20 × 20 cm in de achterwand. Zo wordt het niet te warm in de spoelkast.
- 3 Plaats eerst de kraan op het aanrechtblad en daarna pas het reservoir en evt. de CUBE. Dan kan je het beste zien hoe alles efficiënt aan te sluiten.
- 4 Klik het filter van de CUBE goed vast.
- 5 Zet de CUBE aan met de switch aan de achterzijde.
- 6 Draai de CO<sub>2</sub>-cilinder goed aan. Laat daarna het bruisend water even doorlopen. Draai daarna de cilinder nog een keer goed aan.

## De volgende onderdelen komen voor in de werktekeningen

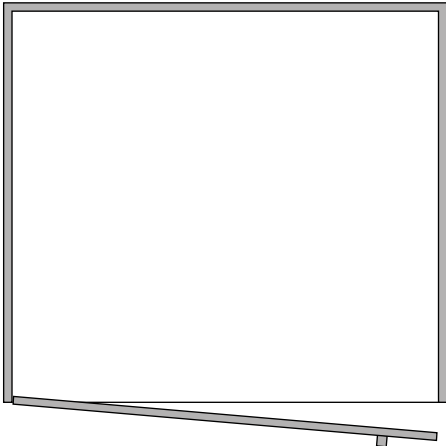
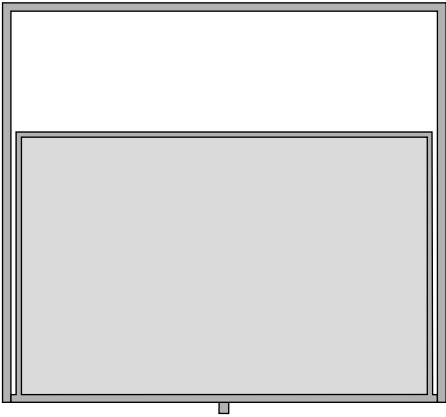
 	 
 	 
 <p>warmwaterleiding</p>	 <p>Ventilator (achterzijde CUBE)</p>
 <p>koudwaterleiding</p>	 <p>spoelkast met deur (aangegeven maten zijn binnenmaten)</p>
 <p>spoelkast met lade (aangegeven maten zijn binnenmaten)</p>	

## Scenario's Quooker-reservoir spoelkast 600 / bovenaanzicht

- Let op! De tekeningen zijn op basis van toepassing ruimtebesparend sifon.

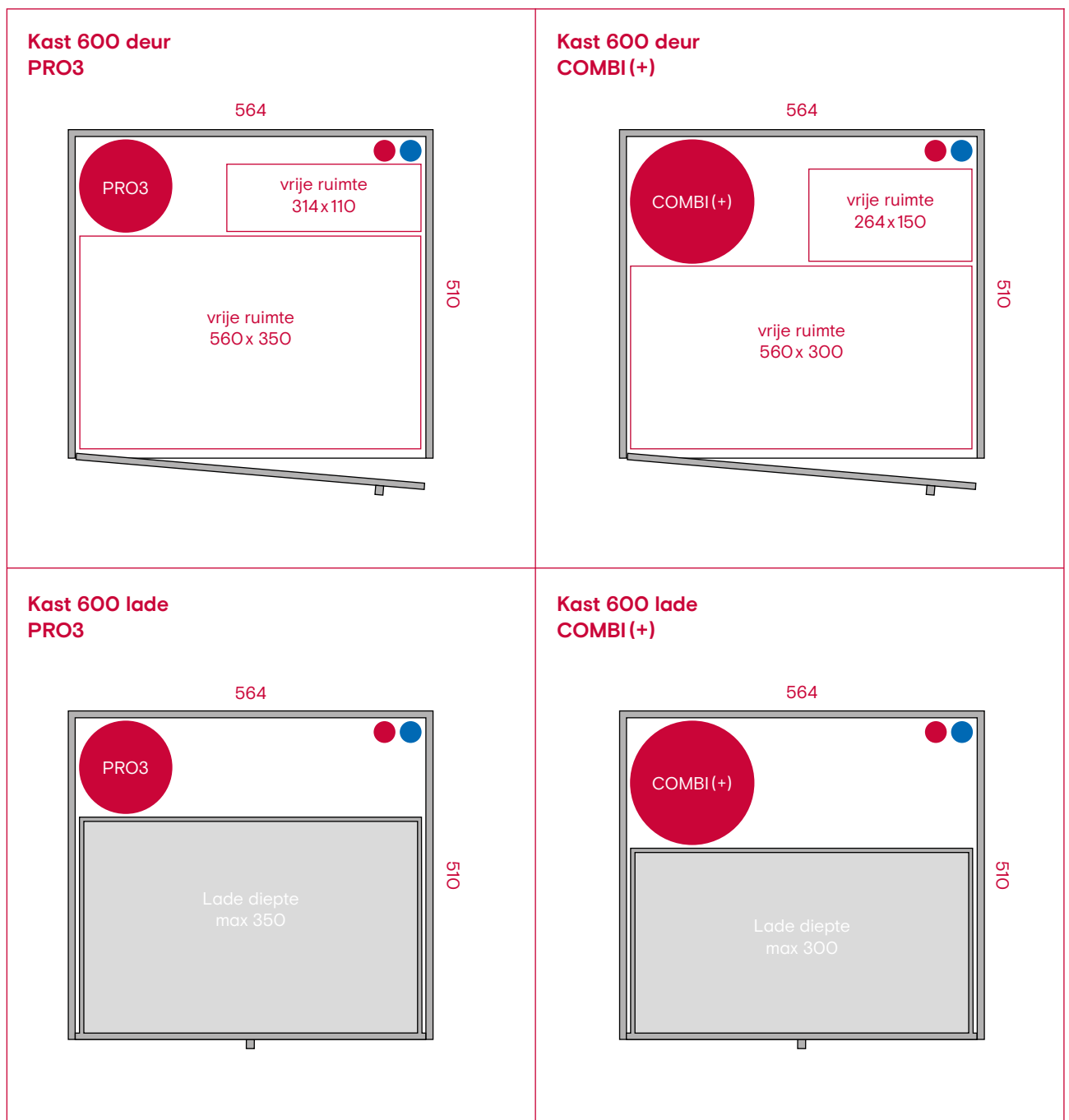

## Scenario's Quooker-reservoir spoelkast 800 / bovenaanzicht

- Let op! De tekeningen zijn op basis van toepassing ruimtebesparend sifon.

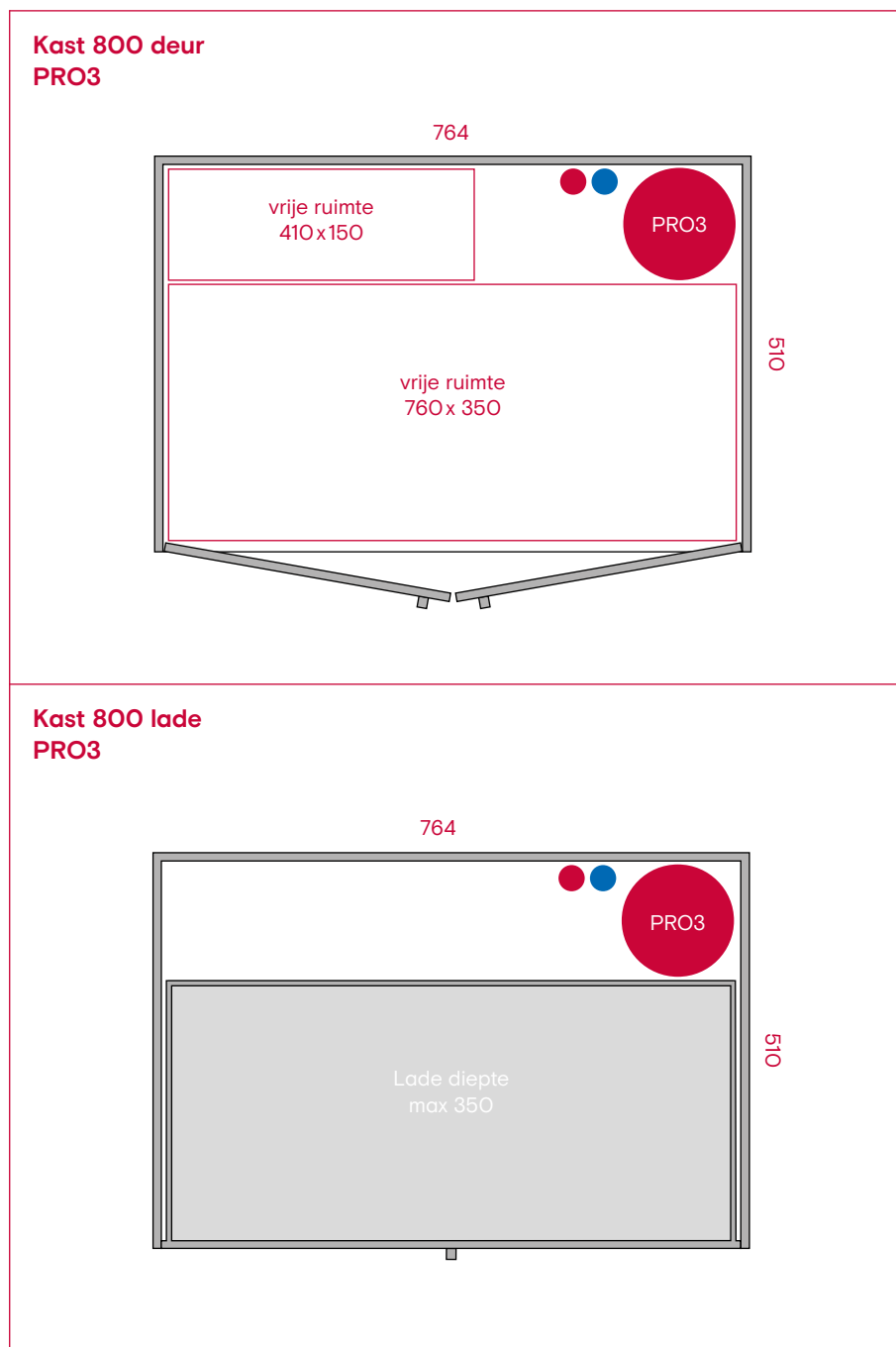



## Scenario's Quooker-reservoir spoelkast 800 / bovenaanzicht

- Let op! De tekeningen zijn op basis van toepassing ruimtebesparend sifon.

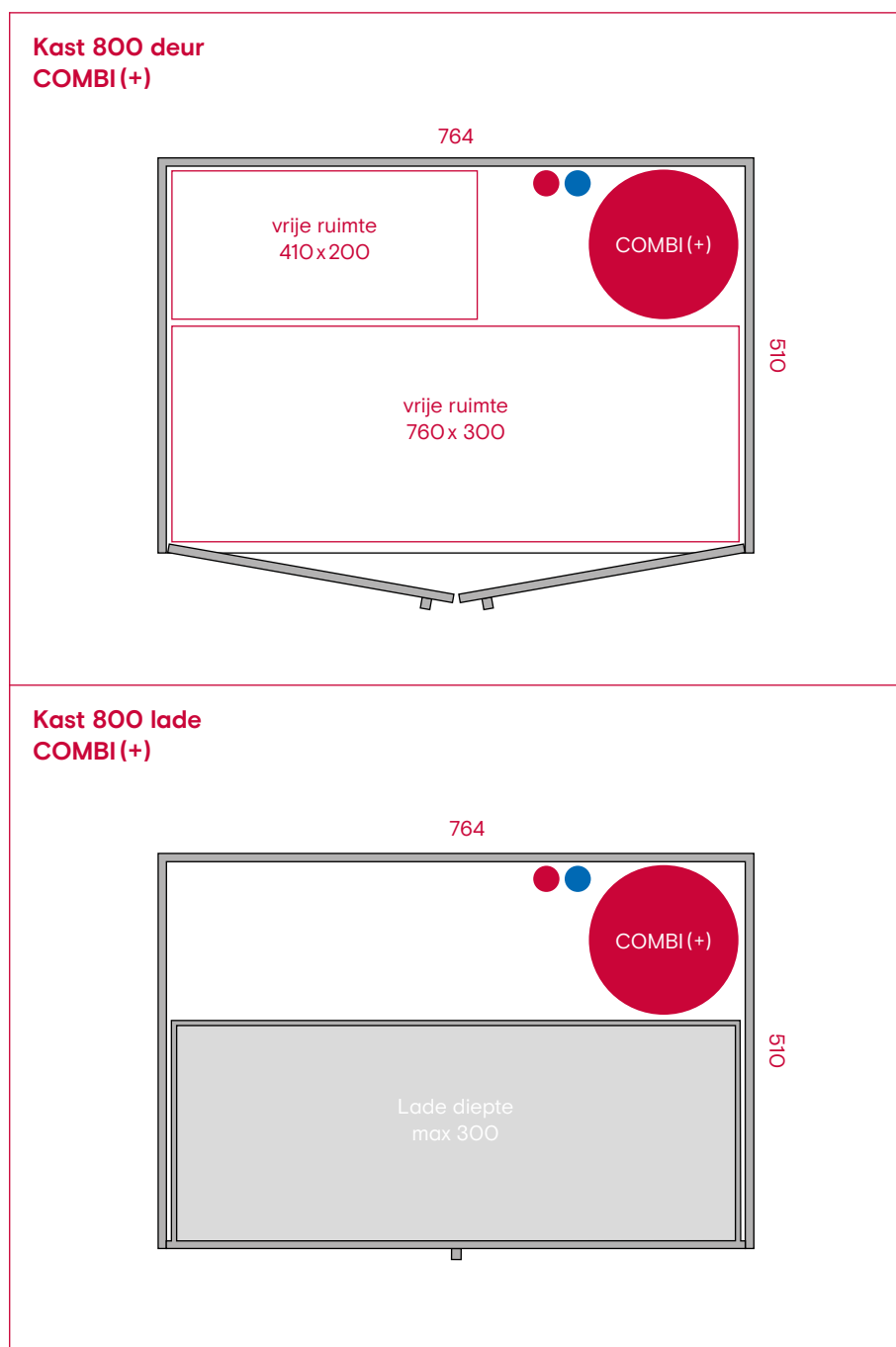

## Scenario's Quooker-reservoir spoelkast 900 / bovenaanzicht

- Let op! De tekeningen zijn op basis van toepassing ruimtebesparend sifon.

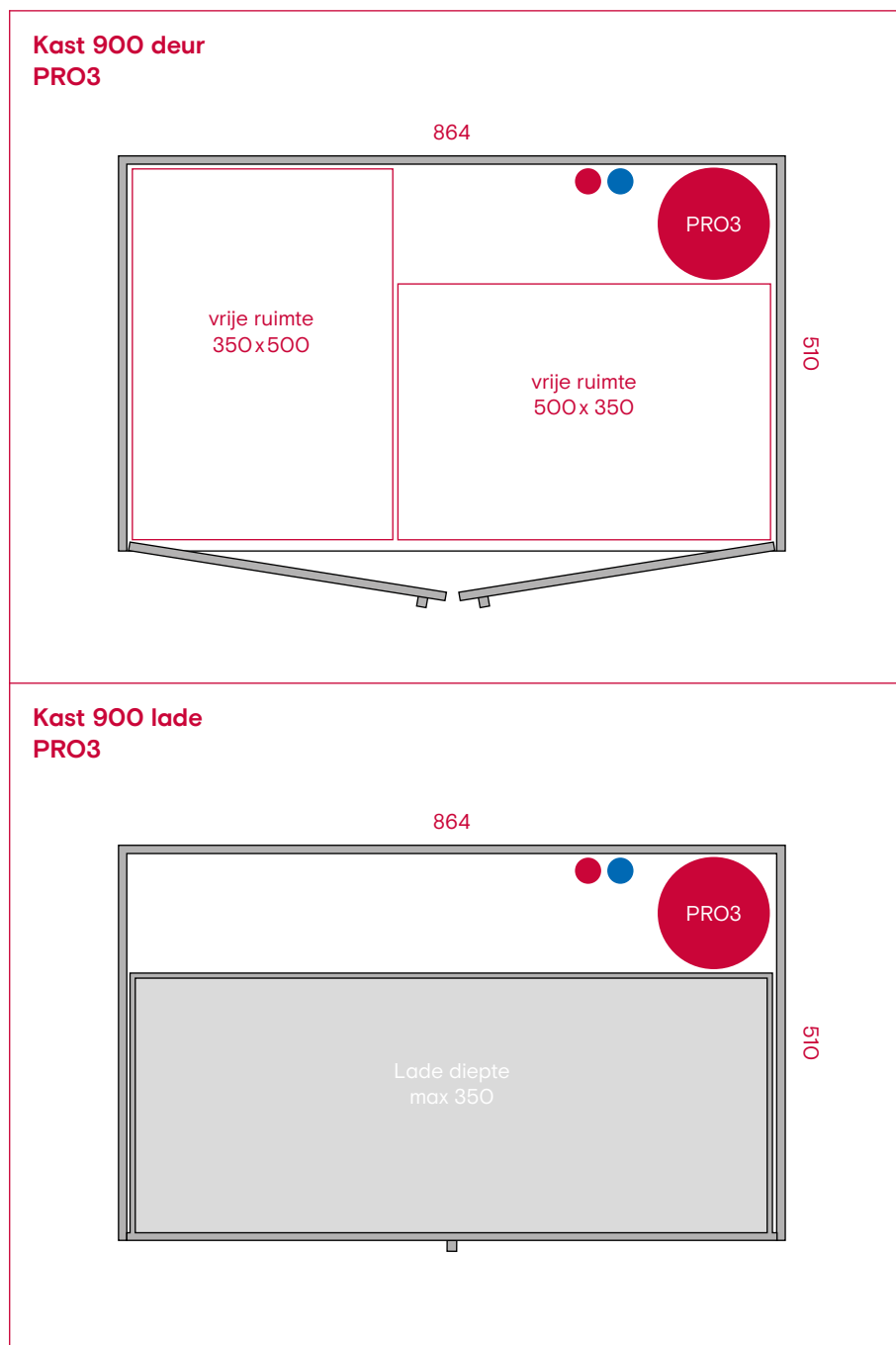

## Scenario's Quooker-reservoir spoelkast 900 / bovenaanzicht

- Let op! De tekeningen zijn op basis van toepassing ruimtebesparend sifon.

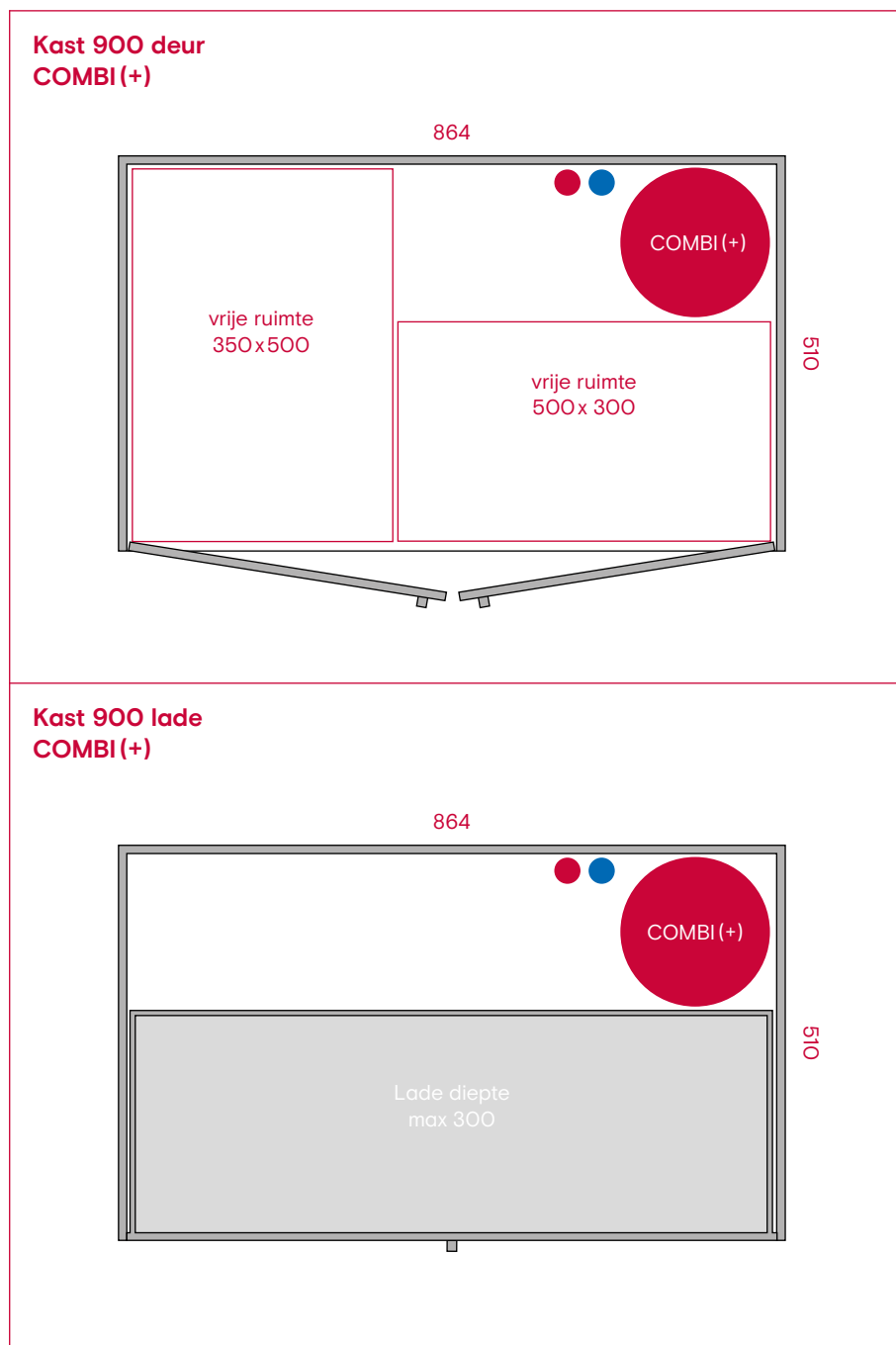

## Scenario's Quooker-reservoir spoelkast 1000 / bovenaanzicht

- Let op! De tekeningen zijn op basis van toepassing ruimtebesparend sifon.

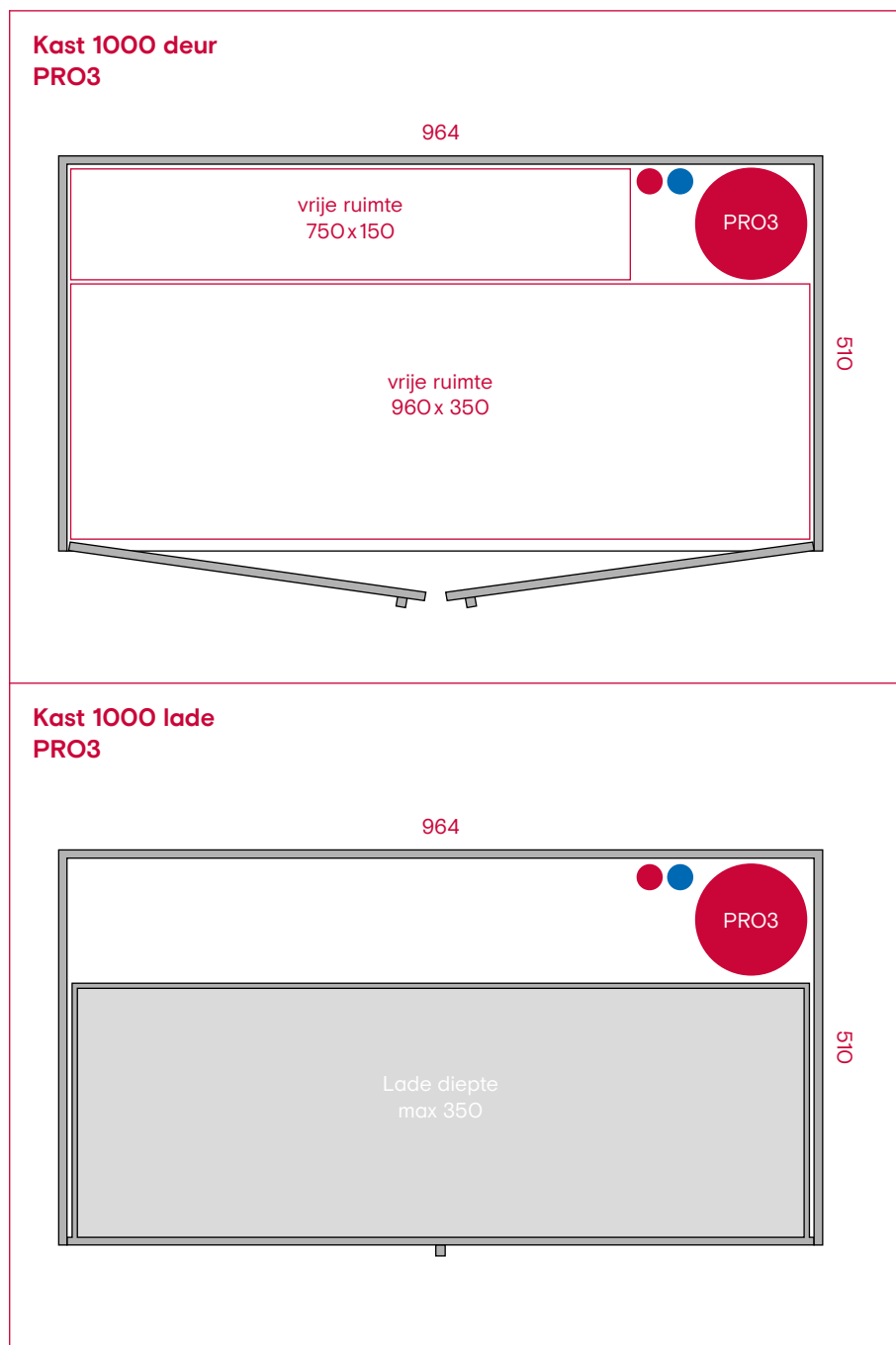

## Scenario's Quooker-reservoir spoelkast 1000 / bovenaanzicht

- Let op! De tekeningen zijn op basis van toepassing ruimtebesparend sifon.

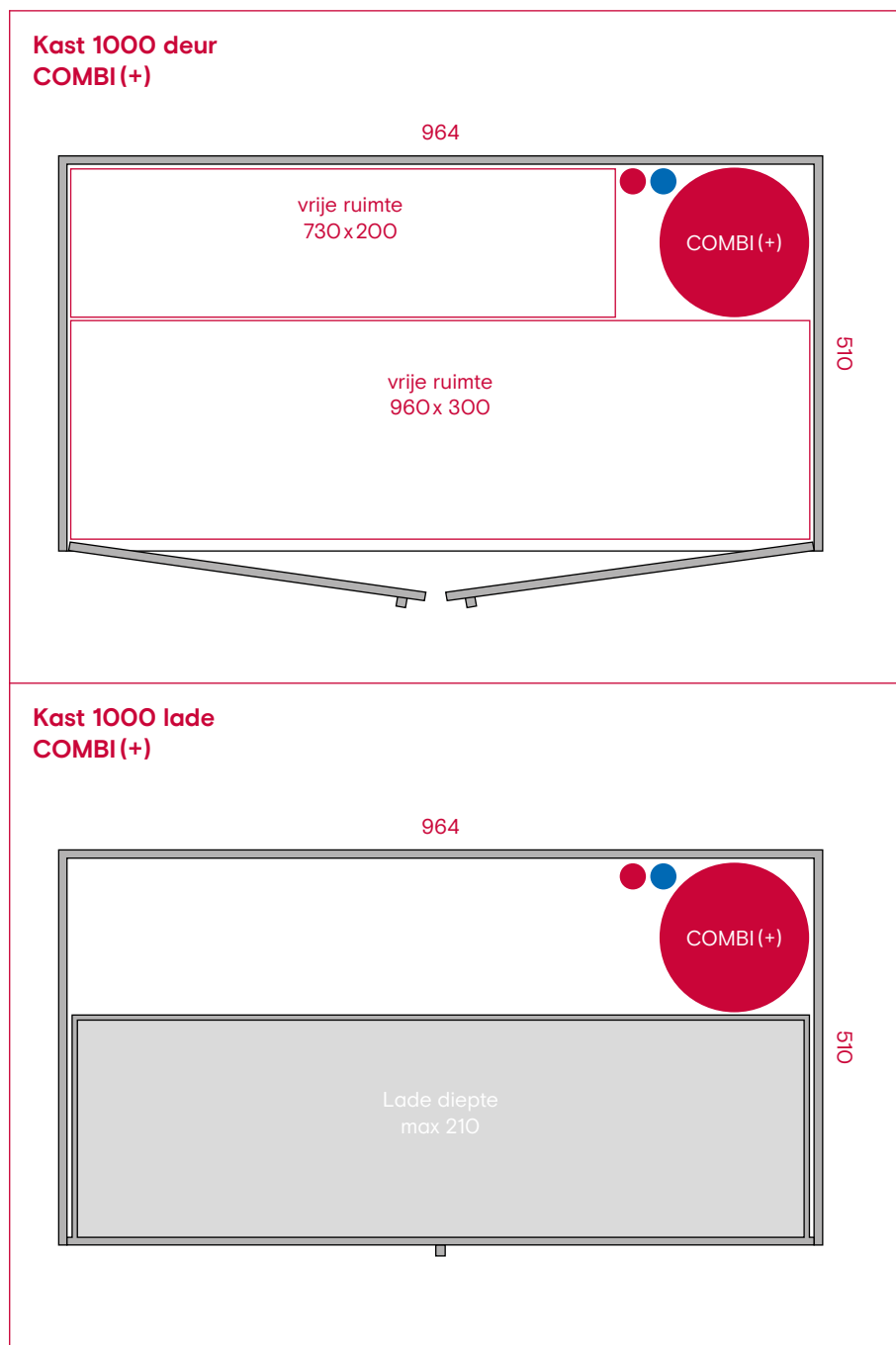

## Scenario's Quooker-reservoir & CUBE spoelkast 600 / bovenaanzicht

- Let op! De tekeningen zijn op basis van toepassing ruimtebesparend sifon.
- Als het niet mogelijk is plaats dan de Quooker & CUBE in de naastgelegen kast door middel van een verlengset.

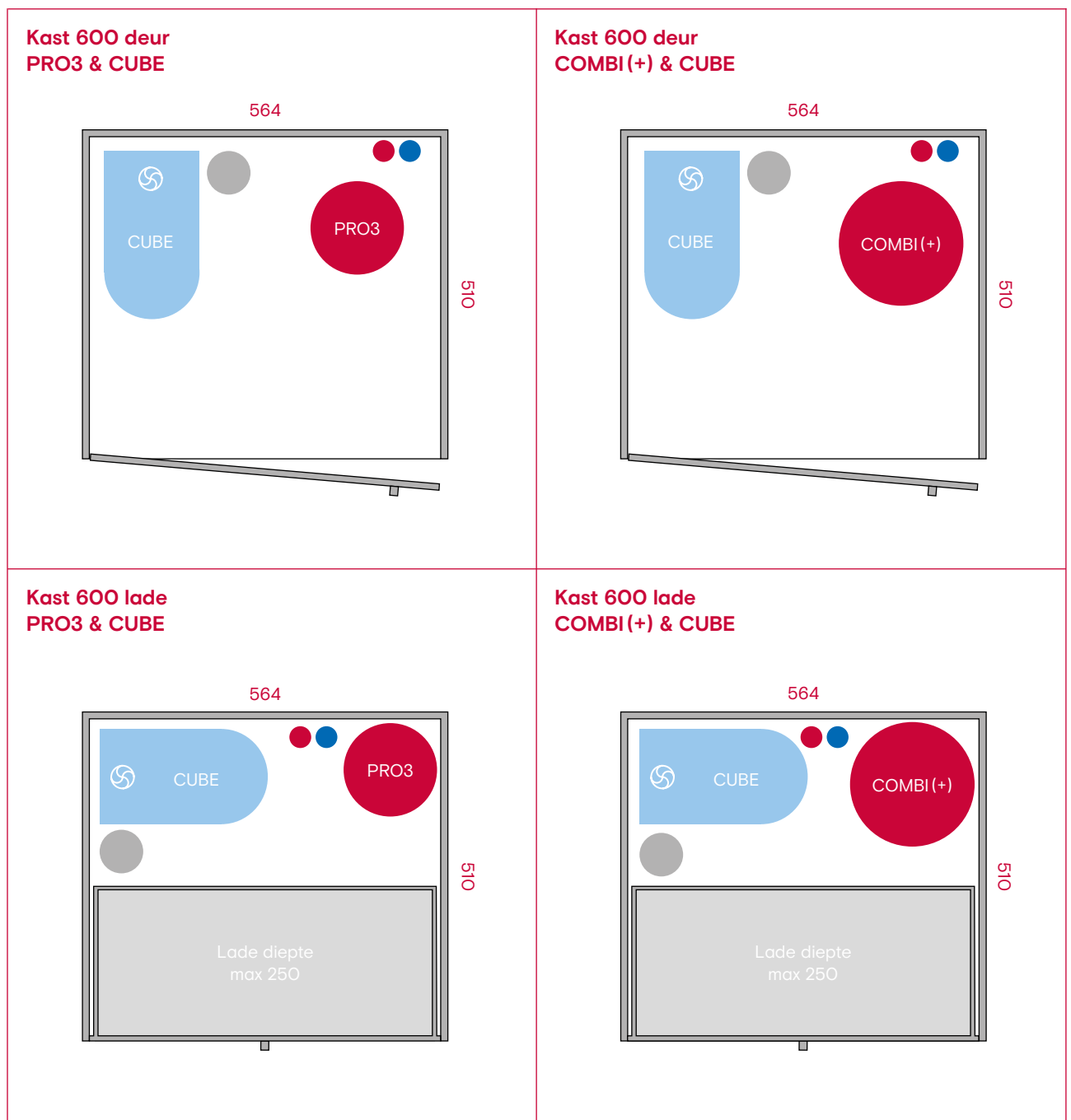

## Scenario's Quooker-reservoir & CUBE spoelkast 800 / bovenaanzicht

- Let op! De tekeningen zijn op basis van toepassing ruimtebesparend sifon.

Kast 800 deur  
PRO3 & CUBE

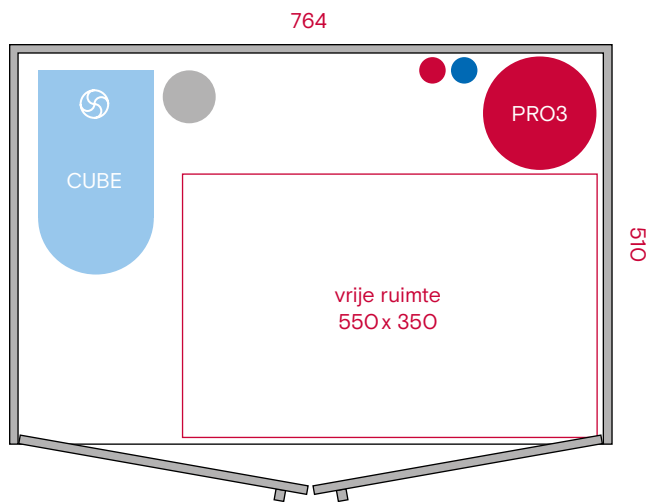

Kast 800 lade  
PRO3 & CUBE

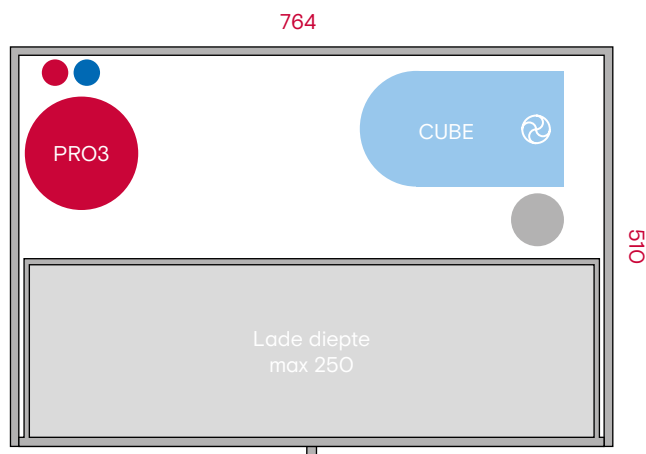

## Scenario's Quooker-reservoir & CUBE spoelkast 800 / bovenaanzicht

- Let op! De tekeningen zijn op basis van toepassing ruimtebesparend sifon.

Kast 800 deur  
COMBI(+) & CUBE

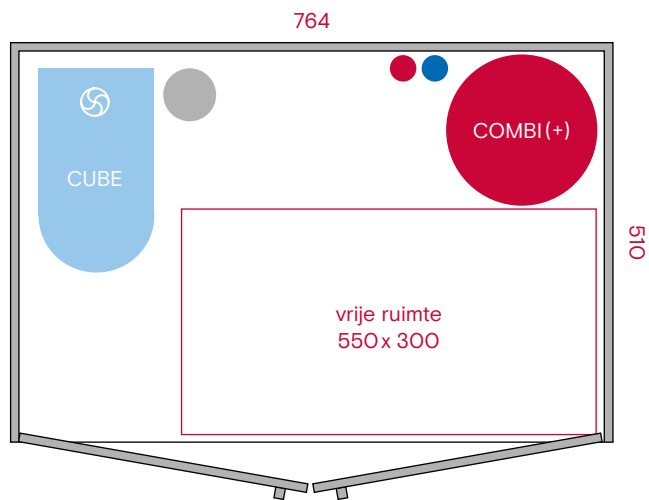

Kast 800 lade  
COMBI(+) & CUBE

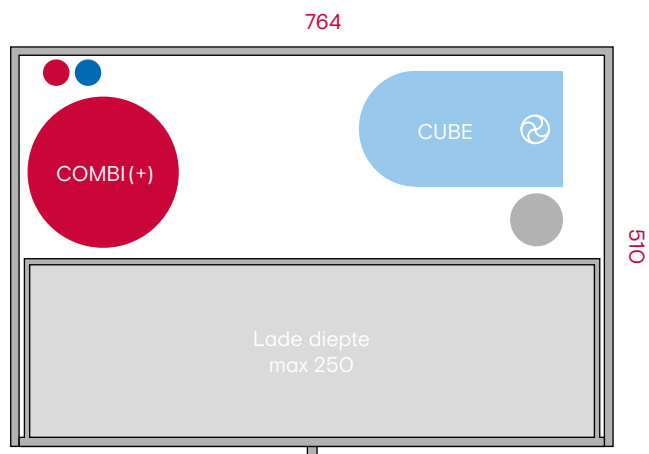



## Scenario's Quooker-reservoir & CUBE spoelkast 900 / bovenaanzicht

- Let op! De tekeningen zijn op basis van toepassing ruimtebesparend sifon.

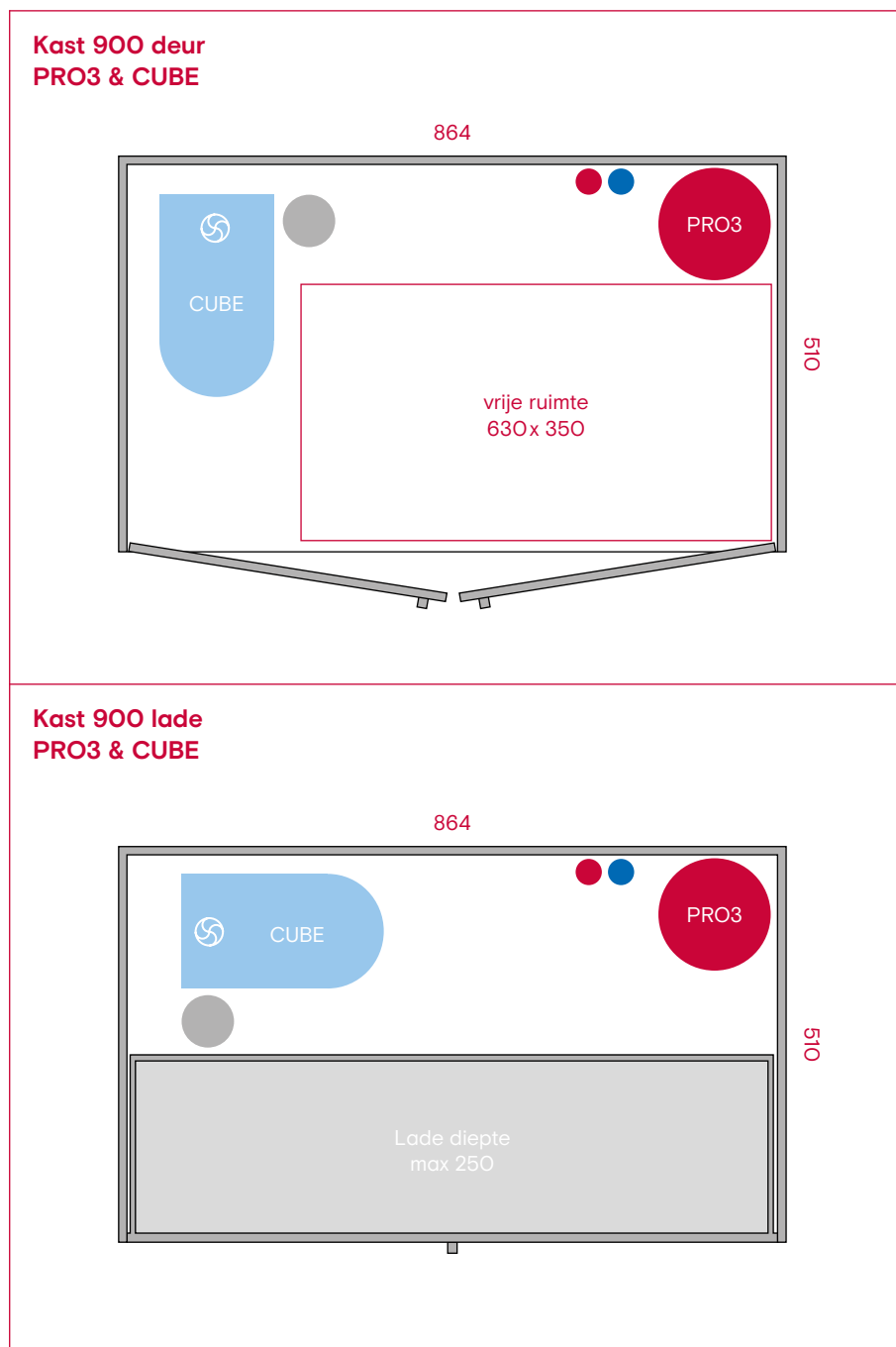

## Scenario's Quooker-reservoir & CUBE spoelkast 900 / bovenaanzicht

- Let op! De tekeningen zijn op basis van toepassing ruimtebesparend sifon.

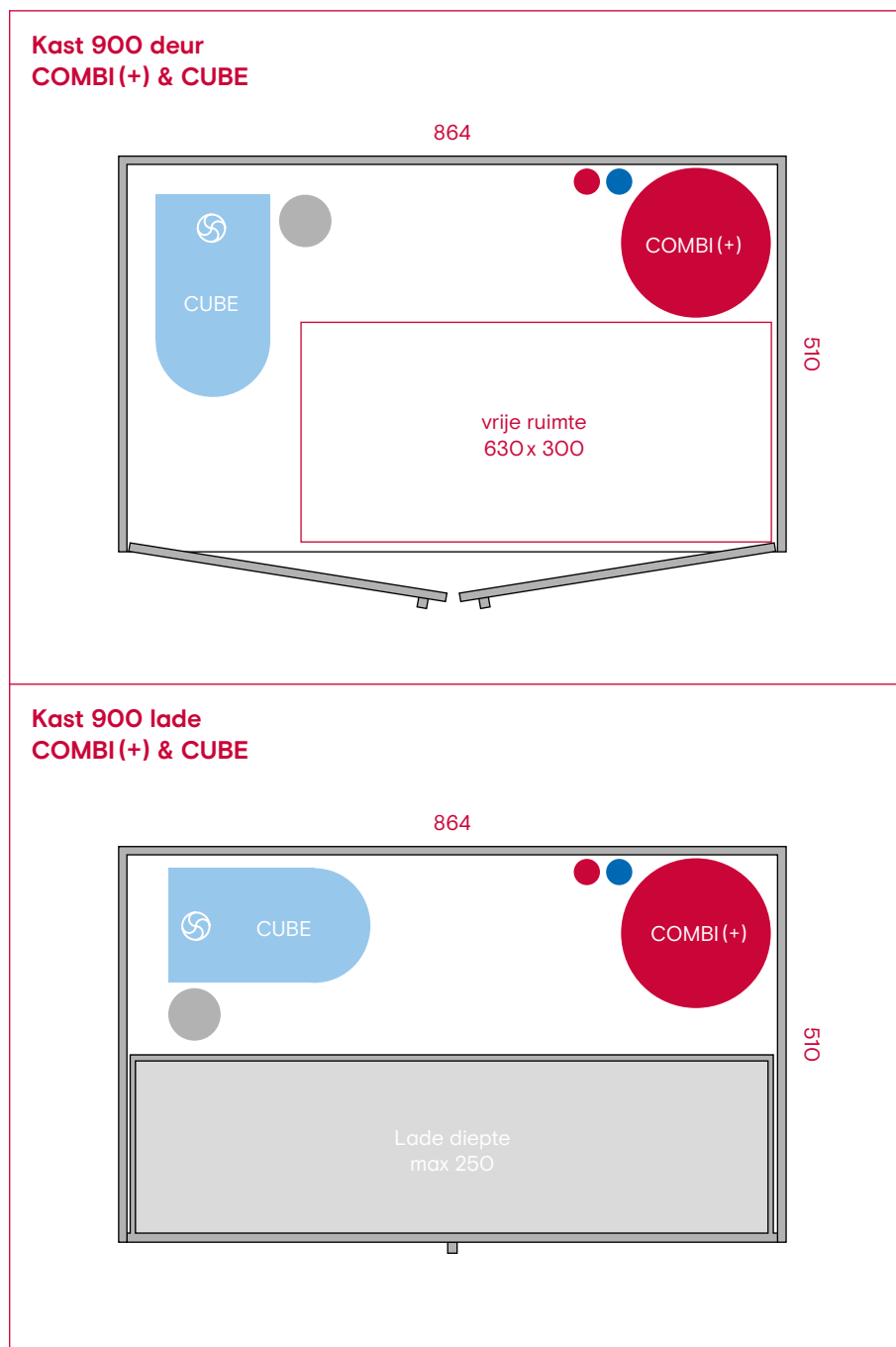

## Scenario's Quooker-reservoir & CUBE spiegelkast 1000 / bovenaanzicht

- Let op! De tekeningen zijn op basis van toepassing ruimtebesparend sifon.

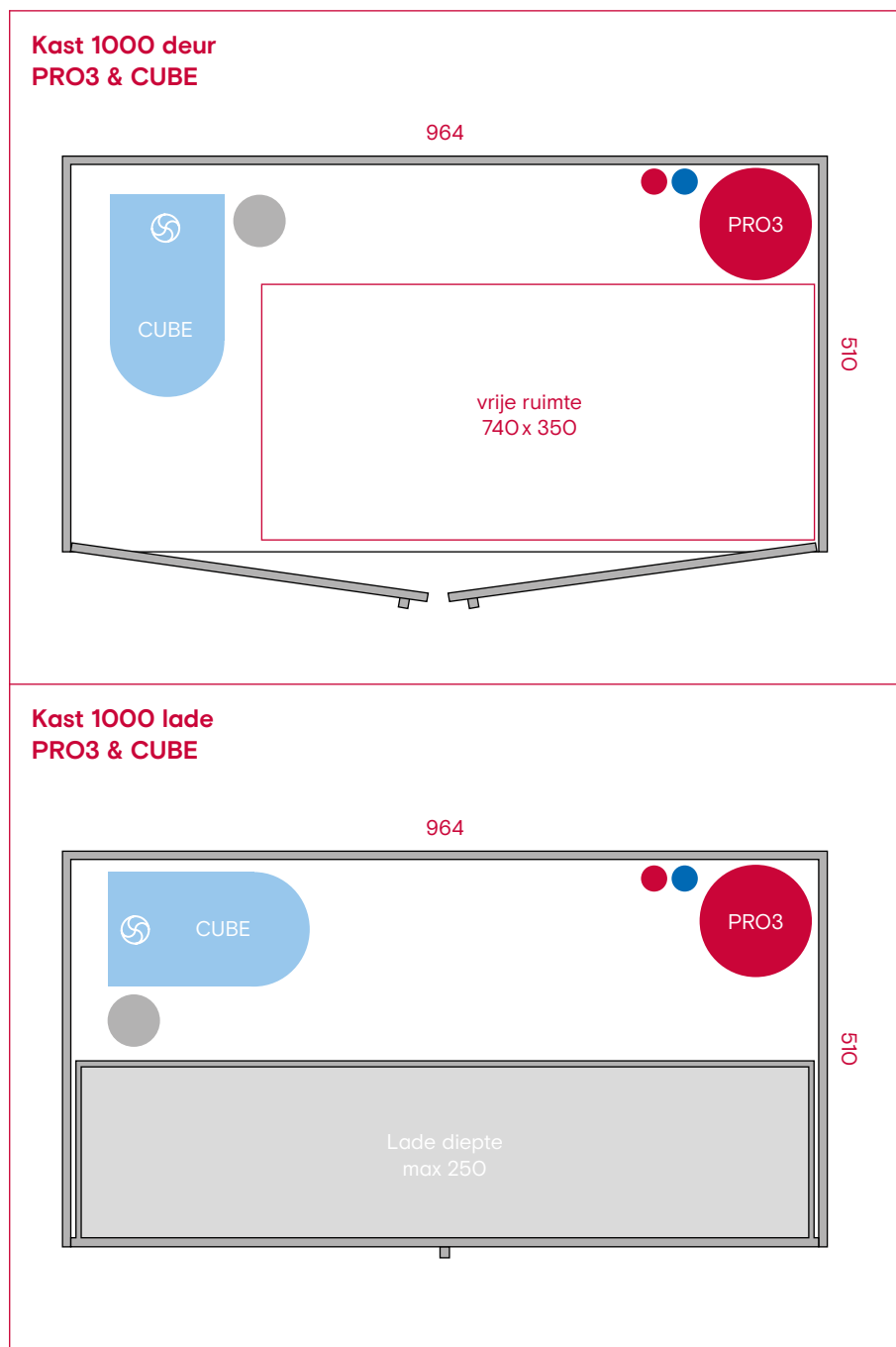

## Scenario's Quooker-reservoir & CUBE spoelkast 1000 / bovenaanzicht

- Let op! De tekeningen zijn op basis van toepassing ruimtebesparend sifon.

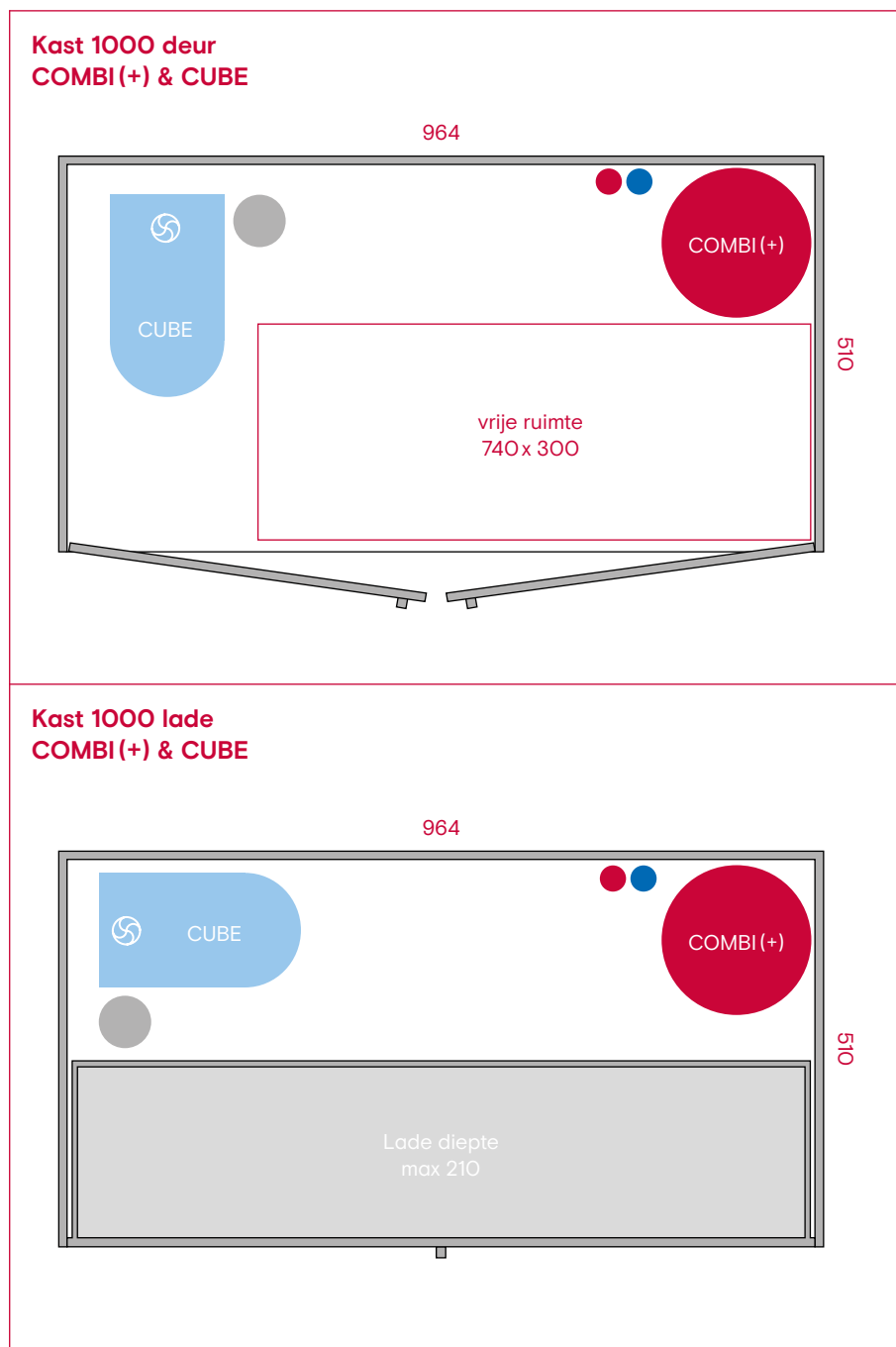

Voor vragen over de installatie graag contact opnemen  
met [service@quooker.nl](mailto:service@quooker.nl) of bel 0180 420488.

**Quooker®**

Quooker Nederland b.v.  
Staalstraat 1  
2984 AJ Ridderkerk  
0180 420488  
[info@quooker.nl](mailto:info@quooker.nl)  
[quooker.nl](http://quooker.nl)